

Obsah

1	Bezpečnosť	3
1.1	Výstražné upozornenia vzťahujúce sa na činnosť	3
1.2	Použitie podľa určenia	3
1.3	Všeobecné bezpečnostné upozornenia	3
2	Pokyny k dokumentácii	5
2.1	Dodržiavanie súvisiacich podkladov	5
2.2	Uschovanie podkladov	5
2.3	Platnosť návodu	5
3	Opis výrobku	5
3.1	Konštrukcia výrobku	5
3.2	Displej a ovládacie prvky	5
3.3	Údaje na typovom štítku	5
3.4	Označenie CE.....	6
4	Prevádzka	6
4.1	Opláštenie.....	6
4.2	Otvorenie uzatváracích zariadení	6
4.3	Uvedenie výrobku do prevádzky	6
4.4	Zapnutie výrobku	6
4.5	Nastavenie maximálneho výkonu	6
4.6	Nastavenie teploty na výstupe vykurovania	7
4.7	Vykur. krivka	7
4.8	Nastavenie teploty teplej vody (iba s voliteľným zásobníkom teplej vody)	8
4.9	Odber teplej vody.....	8
4.10	Zabezpečenie správneho plniaceho tlaku vykurovacieho systému	8
5	Rozpoznanie a odstránenie porúch	9
6	Starostlivosť a údržba	9
6.1	Údržba	9
6.2	Ošetrovanie výrobku.....	9
7	Protimrazová ochrana	9
7.1	Funkcia protimrazovej ochrany.....	9
8	Vyradenie z prevádzky	9
8.1	Dočasné vyradenie výrobku z prevádzky	9
8.2	Definitívne vyradenie výrobku z prevádzky	10
9	Recyklácia a likvidácia	10
10	Záruka a zákaznícky servis	10
10.1	Záruka.....	10
10.2	Zákaznícky servis	10
Príloha	11
A	Rozpoznanie a odstránenie porúch	11



1 Bezpečnosť

1.1 Výstražné upozornenia vzťahujúce sa na činnosť

Klasifikácia výstražných upozornení vzťahujúcich sa na činnosť

Výstražné upozornenia vzťahujúce sa na činnosť sú označené výstražným znakom a signálnymi slovami vzhľadom na stupeň možného nebezpečenstva:

Výstražný znak a signálne slovo



Nebezpečenstvo!

Bezprostredné ohrozenie života alebo nebezpečenstvo ťažkých poranení osôb



Nebezpečenstvo!

Nebezpečenstvo ohrozenia života zásahom elektrickým prúdom

Výstraha!

nebezpečenstvo ľahkých poranení osôb



Pozor!

riziko vzniku vecných škôd alebo škôd na životnom prostredí

1.2 Použitie podľa určenia

Pri neodbornom používaní alebo používaní v rozpore s určením môžu vzniknúť nebezpečenstvá poranenia alebo ohrozenia života používateľa alebo tretích osôb, resp. poškodenia výrobku a iných vecných hodnôt.

Výrobok je určený ako zdroj tepla pre uzatvorené systémy ústredného kúrenia a na ohrev teplej vody.

Použitie podľa určenia zahŕňa:

- dodržiavanie príslušných návodov na obsluhu výrobku a tiež všetkých ostatných komponentov systému
- dodržiavanie všetkých podmienok inšpekcie a údržby uvedených v návodoch.

Tento výrobok môžu používať deti od veku 8 rokov a okrem toho aj osoby so zníženými fyzickými, sensorickými alebo mentálnymi schopnosťami alebo s nedostatkom skúseností a vedomostí, len ak sú pod dozorom alebo ak boli poučené ohľadne bezpečného používania výrobku a porozumeli nebezpečenstvám, ktoré z používania vyplývajú. Deti

sa s výrobkom nesmú hrať. Čistenie a užívateľská údržba sa nesmú vykonávať deťmi bez dozoru.

Iné použitie, ako použitie opísané v predložennom návode alebo použitie, ktoré presahuje rámec tu opísaného použitia, sa považuje za použitie v rozpore s určením. Za použitie v rozpore s určením sa považuje aj každé bezprostredné komerčné a priemyselné použitie.

Pozor!

Akékoľvek zneužitie je zakázané.

1.3 Všeobecné bezpečnostné upozornenia

1.3.1 Inštalácia iba servisným pracovníkom

Inštaláciu, inšpekciu, údržbu a opravu výrobku smie vykonávať iba servisný pracovník.

1.3.2 Riziko ohrozenia života vyvolané zmenami na výrobku alebo v okolí výrobku

- ▶ V žiadnom prípade neodstraňujte, nepremosťujte ani neblokujte bezpečnostné zariadenia.
- ▶ Nemanipulujte s bezpečnostnými zariadeniami.
- ▶ Neničte ani neodstraňujte plomby z konštrukčných dielov.
- ▶ Nevykonávajte žiadne zmeny:
 - na výrobku,
 - na prívodoch vody a prúdu
 - na poistnom ventile
 - a odtokových potrubíach
 - na stavebných danostiach, ktoré môžu mať vplyv na prevádzkovú bezpečnosť výrobku

1.3.3 Nebezpečenstvo ohrozenia života v dôsledku chýbajúcich bezpečnostných zariadení

Chýbajúce bezpečnostné zariadenia (napr. poistný ventil, expanzná nádrž) môžu spôsobiť životu nebezpečné obareniny a iné poranenia, napr. v dôsledku výbuchov.

- ▶ Nechajte servisnému pracovníkovi, aby vám vysvetlil funkciu a polohu bezpečnostných zariadení.

1.3.4 Nebezpečenstvo vyvolané chybnou obsluhou

Chybnou obsluhou môžete ohroziť samých seba a iné osoby a zapríčiniť vznik hmotných škôd.

- ▶ Starostlivo si prečítajte predkladaný návod a všetky súvisiace platné podklady, najmä kapitolu „Bezpečnosť“ a výstražné upozornenia.

1.3.5 Nebezpečenstvo poranenia a riziko vecnej škody v dôsledku neodbornej alebo zanedbanej údržby a opravy

- ▶ Nikdy sa nepokúšajte sami vykonávať údržbové práce ani opravy na vašom výrobku.
- ▶ Poruchy a poškodenia nechajte ihneď odstrániť odborníkom.
- ▶ Dodržiavajte zadané intervaly údržby.

1.3.6 Riziko hmotnej škody spôsobenej mrazom

- ▶ Zabezpečte, aby vykurovací systém ostal počas mrazu v každom prípade v prevádzke a aby sa dostatočne temperovali všetky priestory.
- ▶ Ak nedokážete zabezpečiť prevádzku, potom nechajte vykurovací systém vypustiť servisnému technikovi.

1.3.7 Riziko hmotnej škody v dôsledku netesných vedení teplej vody

- ▶ Pri netesnostiach v oblasti vedení teplej vody medzi výrobkom a miestami odberu uzatvorte uzatvárací ventil studenej vody nainštalovaný zo strany stavby.
- ▶ Servisného pracovníka požiadajte, aby vám ukázal polohu uzatváracieho ventilu studenej vody.

1.3.8 Riziko hmotnej škody v dôsledku príliš nízkeho plniaceho tlaku vykurovacieho systému

Prevádzka systému s príliš nízkym množstvom vody môže viesť k následným škodám na systéme.

- ▶ V pravidelných intervaloch kontrolujte plniaci tlak vykurovacieho systému.
- ▶ Prihliadajte na upozornenia k plniacemu tlaku vykurovacieho systému (→ strana 8).

2 Pokyny k dokumentácii

2.1 Dodržiavanie súvisiacich podkladov

- Bezpodmienečne dodržiavajte všetky návody na obsluhu, ktoré sú priložené ku komponentom systému.

2.2 Uschovanie podkladov

- Tento návod, ako aj všetky súvisiace podklady uschovajte pre ďalšie použitie.

2.3 Platnosť návodu

Tento návod platí výlučne pre:

Výrobok – čísla výrobkov

	Číslo výrobku
6 K	0010018768
9 K	0010018769
12 K	0010018770
14 K	0010018771
18 K	0010018772
21 K	0010018773
24 K	0010018774
28 K	0010018775

3 Opis výrobku

3.1 Konštrukcia výrobku

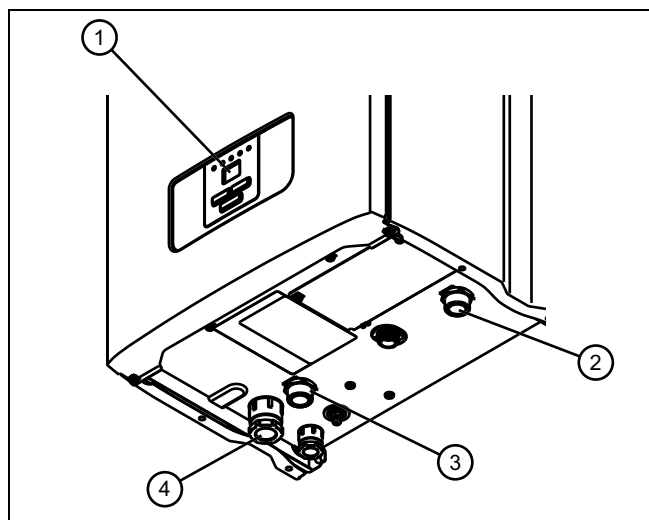

- | | |
|-----------------------------|--|
| 1 Displej a ovládacie prvky | 3 Spiatočka vykurovania |
| 2 Výstup vykurovania | 4 Káblová prechodka pre sieťovú prípojku |

3.2 Displej a ovládacie prvky

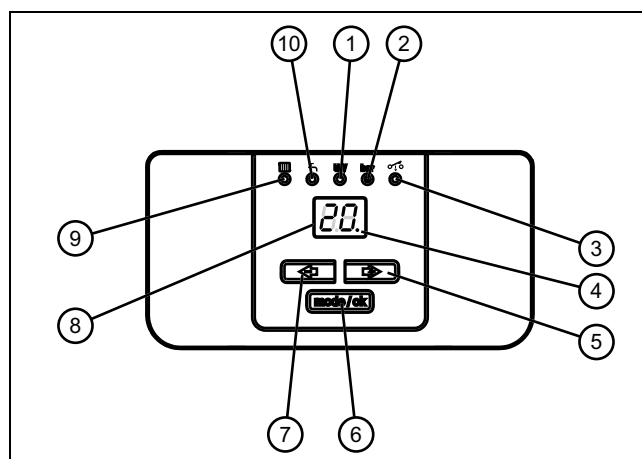





- | | |
|---|---|
| 1 LED kW
permanentne svieti: zobrazenie výkonu; bliká: nastavenie výkonu | 6 Tlačidlo Režim: nastavenie teploty na výstupe vykurovania, teploty vody v zásobníku teplej vody (voliteľne), výkonu, vykurovacej krivky a presunutia vykurovacej krivky; OK: potvrdenie zmenenej hodnoty |
| 2 LED bar
permanentne svieti: zobrazenie plniaceho tlaku; bliká: nastavenie plniaceho tlaku | 7 Tlačidlo Zobrazenie/zníženie hodnoty |
| 3 LED permanentne svieti: vykurovacia prevádzka aktívna | 8 Displej
Zobrazenie nastavených parametrov |
| 4 Desatinná bodka
permanentne svieti: vyskytla sa požiadavka vykurovacieho zariadenia na teplo; bliká: vyskytla sa požiadavka zásobníka teplej vody (voliteľne) na teplo | 9 LED permanentne svieti: zobrazenie teploty na výstupe vykurovania; bliká: nastavenie teploty na výstupe vykurovania |
| 5 Tlačidlo Zobrazenie/zvýšenie hodnoty | 10 LED permanentne svieti: zobrazenie teploty teplej vody v „zásobníku teplej vody“; bliká: nastavenie teploty teplej vody v „zásobníku teplej vody“ (voliteľne) |

3.3 Údaje na typovom štítku

Typový štítok nájdete vnútri na dne telesa.

Údaj na typovom štítku	Význam
	→ Kap. „Označenie CE“
	Prečítajte si návod!
6...	Výkon
..K	Typové označenie
Ray	Označenie výrobku
tt/rrrr	Dátum výroby: týždeň/rok

4 Prevádzka

Údaj na typovom štítku	Význam
PMS	Prípustný celkový pretlak pri vykurovacej prevádzke
PMW	Prípustný celkový pretlak pri príprave teplej vody
T _{max.} (napr. 85 °C)	Max. teplota na výstupe
V Hz	Sieťové napätie a frekvencia
W	max. elektrický príkon
IP	Krytie
	Vykurovacia prevádzka
	Ohrev teplej vody
P	Oblasť menovitého tepelného výkonu
Q	Oblasť tepelného zaťaženia
D	Menovité množstvo odberu teplej vody
	→ Kap. „Recyklácia a likvidácia“
	Čiarový kód so sériovým číslom, 7. až 16. číslica = číslo výrobku

3.4 Označenie CE



Označením CE sa dokumentuje, že výrobky podľa typového štítku spĺňajú základné požiadavky príslušných smerníc.

Vyhlasenie o zhode si môžete prezrieť u výrobcu.

4 Prevádzka



Výstraha!

Nebezpečenstvo obarenia horúcou vodou!

Nesprávne nastavené teploty vody a horúca voda vo vedeniach môžu viesť k obareniam.

- Teplotu vody prekontrolujte rukou.

Nastaviteľné hodnoty sa zobrazujú vždy blikajúc.

Zmenu hodnoty musíte vždy potvrdiť. Až potom sa uloží nové nastavenie.

4.1 Opláštenie

Opláštenie výrobku podlieha príslušným vykonávacím predpisom.

Ak si pre váš výrobok želáte skriňové obloženie, obráťte sa na odbornú servisnú prevádzku. Výrobok v žiadnom prípade nekrytujte svojpomocne.

4.2 Otvorenie uzatváracích zariadení

1. Od servisného pracovníka, ktorý výrobok nainštaloval, si nechajte vysvetliť polohu a manipuláciu s uzatváracími zariadeniami.
2. Otvorte servisné ventily vo výstupe a späťtočke vykurovacieho systému.

Podmienky: Výrobok s integrovanou prípravou teplej vody alebo pripojeným zásobníkom teplej vody

- Otvorte uzatvárací ventil studenej vody.

4.3 Uvedenie výrobku do prevádzky

- Výrobok uvádzajte do prevádzky iba vtedy, keď je obal úplne uzatvorený.

4.4 Zapnutie výrobku

- Zabezpečte, aby bol vytvorený prívod prúdu k výrobku.
 - Výrobok je zapnutý, hneď ako sa pripojí na elektrickú sieť. Na displeji sa zobrazuje aktuálna teplota na výstupe vykurovania.







Upozornenie

Aby ostali aktívne zariadenia protimrazovej ochrany a monitorovacie zariadenia, mal by sa výrobok zapínať a vypínať prostredníctvom voliteľného regulačného zariadenia. Opýtajte sa na to svojho servisného pracovníka.







4.5 Nastavenie maximálneho výkonu

1. V závislosti od typu zariadenia nastavte maximálny výkon výrobku podľa vašej aktuálnej potreby.

Typ výrobku	Stupne výkonu v kW											
	1	2	3	4	5	6	7	8	9	10	11	12
6 K												
9 K												
12 K												
14 K												
18 K												
21 K												
24 K												
28 K												

2. Stlačte tlačidlo , kým sa nezobrazí výkon.
 - ◁ LED dióda **kW** svieti.
3. Stlačte tlačidlo .
 - ◁ LED dióda **kW** bliká.
4. Stlačte tlačidlá  alebo , kým sa nezobrazí želaný výkon.
5. Stlačte tlačidlo , aby ste uložili novo nastavený maximálny výkon.
 - ◁ LED dióda už neblinká.

4.6 Nastavenie teploty na výstupe vykurovania

1. Stláčajte tlačidlo , kým sa nezobrazí teplota na výstupe vykurovania.
 - ◁ LED dióda  svieti.
2. Stlačte tlačidlo .
 - ◁ LED dióda  bliká.
3. Stláčajte tlačidlá  alebo , kým sa nezobrazí želaná teplota na výstupe vykurovania.
 - Nastaviteľné hodnoty: 25 ... 85 °C (77,0 ... 185,0 °F)
 - Zvoľte „-“, aby ste deaktivovali funkciu vykurovania (letný režim).
4. Stlačte tlačidlo , aby ste uložili novo nastavenú teplotu na výstupe vykurovania.
 - ◁ LED dióda už neblinká.



Upozornenie

Ak nie je možné zvoliť maximálne nastaviiteľnú hodnotu, potom váš servisný pracovník vykonal nastavenie, aby sa umožnila prevádzka vášho vykurovacieho systému s príslušne prispôbenými teplotami na výstupe. Ak používate regulátor priestorovej teploty, potom musíte nastaviť maximálnu teplotu na výstupe vykurovania, na ktorú je dimenzovaný váš vykurovací systém.

4.7 Vykur. krivka

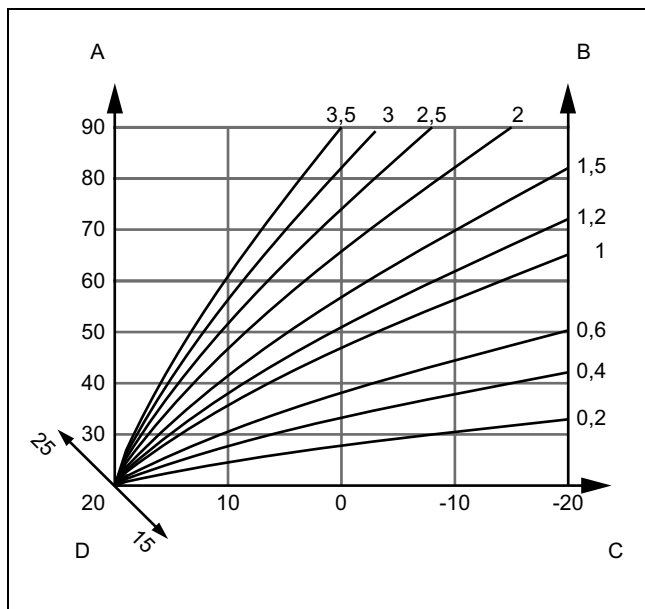

- A Teplota na výstupe v °C
- B Vykurovacie krivky
- C Vonkajšia teplota v °C
- D Požadovaná priestorová teplota v °C

Vykurovacia krivka predstavuje priradenie medzi vonkajšou teplotou a požadovanou teplotou na výstupe.





Výber správnej vykurovacej krivky určuje hospodárnosť a komfort vykurovacieho systému. Ak je vykurovacia krivka nastavená príliš vysoko, potom vykurovací systém vytvára príliš vysoké teploty a tým vyššiu spotrebu energie. Ak je vykurovacia krivka nastavená príliš nízko, potom sa želaná úroveň teploty dosahuje prípadne až po dlhšom čase alebo sa nedosahuje vôbec.

Nasledujúca tabuľka vypisuje nastaviteľné vykurovacie krivky.

Výber vykurovacej krivky „E-“ vypne reguláciu prostredníctvom vykurovacej krivky.

Zobrazenie na displeji	Vykur. krivka
E-	0
E0	0,2
E1	0,4
E2	0,6
E3	1,0
E4	1,2
E5	1,5
E6	2,0
E7	2,5
E8	3,0
E9	3,5

4.7.1 Nastavenie vykurovacej krivky

1. Stláčajte tlačidlo , kým sa nezobrazí vykurovacia krivka.
2. Stlačte tlačidlo .
 - ◁ Zobrazenie na displeji bliká.
3. Stláčajte tlačidlá  alebo , kým sa na displeji nezobrazí želaná vykurovacia krivka.
4. Stlačte tlačidlo , aby ste uložili novo nastavenú vykurovaciu krivku.
 - ◁ Zobrazenie na displeji už neblinká.

4.7.2 Teplota na výstupe

Požadovaná priestorová teplota je teplota, ktorú má dosiahnuť vykurovanie v druhu prevádzky „Vykurovanie“ alebo počas časového okna.

Požadovaná priestorová teplota sa používa na výpočet vykurovacej krivky. Keď zvýšite požadovanú priestorovú teplotu, posuniete nastavenú vykurovaciu krivku paralelne na osi 45° a tým aj teplotu na výstupe.





Požadovanú priestorovú teplotu zvoľte iba takú vysokú, aby teplota práve dosahovala hodnotu vašej osobnej pohody (napr. 20 °C). Každý stupeň nad nastavenú hodnotu znamená vyššiu spotrebu energie o približne 6 % za rok.

Zobrazenie na displeji	Požadovaná priestorová teplota
P-	20
P0	15
P1	16
P2	17
P3	18





4 Prevádzka

Zobrazenie na displeji	Požadovaná priestorová teplota
P4	19
P5	21
P6	22
P7	23
P8	24
P9	25



4.7.3 Nastavenie teploty na výstupe odlišne od vykurovacej krivky

- Stláčajte tlačidlo , kým sa nezobrazí presunutie vykurovacej krivky.
- Stlačte tlačidlo 
 - ◁ Zobrazenie na displeji bliká.
- Stláčajte tlačidlá  alebo , kým sa nezobrazí želané presunutie vykurovacej krivky.
- Stlačte tlačidlo 
 - ◁ Zobrazenie na displeji už neblíkajú.



4.8 Nastavenie teploty teplej vody (iba s voliteľným zásobníkom teplej vody)

- Stláčajte tlačidlo , kým sa nezobrazí teplota teplej vody v zásobníku teplej vody (voliteľne).
 - ◁ LED dióda  svieti.
- Stlačte tlačidlo 
 - ◁ LED dióda  bliká.

Podmienky: Snímač NTC pripojený

- ▶ Stláčajte tlačidlá  alebo , kým sa nezobrazí želaná teplota teplej vody.
 - Nastaviteľné hodnoty: 35 ... 65 °C
 - Zvoľte „-“ na deaktiváciu ohrevu teplej vody.
- ▶ Stlačte tlačidlo , aby ste uložili novo nastavený maximálny výkon.
 - ◁ LED dióda už neblíkajú.

Podmienky: Termostat pripojený

- ▶ Stlačte tlačidlo , aby ste zvolili nastavenie „Au“ (ohrev teplej vody aktivovaný) alebo „-“ (ohrev teplej vody deaktivovaný).
- ▶ Stlačte tlačidlo , aby ste uložili nastavenie.
 - ◁ LED dióda už neblíkajú.



Upozornenie

Ak nie je možné zvoliť maximálne nastaviiteľnú hodnotu, potom váš servisný pracovník vykoná nastavenie, aby sa umožnila prevádzka vášho zásobníka teplej vody s príslušne prispôbenými teplotami teplej vody.

4.9 Odber teplej vody

- ▶ Otvorte kohút teplej vody, aby ste odoberali teplú vodu zo zásobníka teplej vody.
 - ◁ Ak je teplota zásobníka nižšia ako nastavená teplota teplej vody, potom sa výrobok automaticky zapne a ohrieva sa voda v zásobníku teplej vody.
 - ◁ Ak teplota zásobníka nezodpovedá nastavenej teplote teplej vody, potom sa výrobok vypne. Čerpadlo ešte chvíľu dobieha.

4.10 Zabezpečenie správneho plniaceho tlaku vykurovacieho systému

4.10.1 Kontrola plniaceho tlaku vykurovacieho systému

Upozornenie

Pre bezchybnú prevádzku vykurovacieho systému musí plniaci tlak ležať pri studenom vykurovacom systéme medzi 0,1 MPa a 0,2 MPa (1,0 bar a 2,0 bary).

Ak sa vykurovacia sústava ťahne cez niekoľko poschodí, môže byť potrebný vyšší plniaci tlak vykurovacej sústavy. Otázky na túto tému smerujte na servisného pracovníka.

Ak plniaci tlak vykurovacieho systému klesne pod 0,06 MPa (0,6 bar), potom sa výrobok vypne. Na displeji sa zobrazí poruchové hlásenie **F.22**.

- Stláčajte tlačidlo , kým nebude svietiť LED **bar**.
 - ◁ Na displeji sa zobrazí hodnota aktuálneho plniaceho tlaku.
- Prekontrolujte plniaci tlak uvedený na displeji.
 - 1 / 2**
Plniaci tlak: 0,1 ... 0,2 MPa (1,0 ... 2,0 bar)
Plniaci tlak sa nachádza v určenom rozsahu tlaku.
 - 2 / 2**
Plniaci tlak: < 0,08 MPa (< 0,80 bar)
 - ▶ Naplňte vykurovací systém. (→ strana 8)

4.10.2 Naplnenie vykurovacieho systému



Pozor!

Riziko vecných škôd v dôsledku silne vápenatej, silne korozívnej alebo chemikáliami presadenej vykurovacej vody!

Nevhodná voda vo vedení poškodzuje tesnenia a membrány, upcháva konštrukčné prvky, cez ktoré prúdi voda vo výrobku a vo vykurovacej sústave a vedie k vzniku hluku.

- ▶ Vykurovací systém plňte iba vhodnou vykurovacou vodou.
- ▶ V prípade pochybností sa s otázkami obráťte na odborníka.

1. Opýtajte sa servisného pracovníka, kde sa nachádza plniaci ventil.
2. Spojte plniaci kohút so zásobovaním vykurovacou vodou tak, ako vám to vysvetlil odborný pracovník.
3. Otvorte všetky ventily vykurovacích telies (termostatické ventily) vykurovacieho systému.
4. Otvorte zásobovanie vykurovacou vodou.
5. Pomaly otvárajte plniaci kohút a doplňujte vodu do vtedy, pokiaľ sa nedosiahne potrebný plniaci tlak.
6. Zatvorte zásobovanie vykurovacou vodou.
7. Odvzdušnite všetky vykurovacie telesá.
8. Prekontrolujte plniaci tlak uvedený na displeji.
9. V prípade potreby ešte raz doplňte vodu.
10. Zatvorte dopúšťací ventil.

5 Rozpoznanie a odstránenie porúch

Poruchové hlásenia majú prednosť pred všetkými ostatnými zobrazeniami na displeji.

- ▶ Ak sa vyskytnú poruchy alebo chybové hlásenia (F.xx), postupujte podľa tabuľky uvedenej v prílohe. Rozpoznanie a odstránenie porúch (→ strana 11)
- ▶ Ak výrobok po kontrole na základe tabuľky nepracuje bezchybne, potom sa obráťte na servisného pracovníka kvôli odstráneniu problému.

6 Starostlivosť a údržba

6.1 Údržba

Predpokladom pre trvalú prevádzkyschopnosť a prevádzkovú bezpečnosť, spoľahlivosť a vysokú životnosť výrobku sú každoročná inšpekcia a údržba výrobku každý druhý rok servisným pracovníkom.

6.2 Ošetrovanie výrobku



Pozor!

Riziko hmotných škôd v dôsledku nevhodných čistiacich prostriedkov!

- ▶ Nepoužívajte spreje, prostriedky na drhnutie, prostriedky na preplachovanie, čistiace prostriedky s obsahom rozpúšťadiel a chlóru.

- ▶ Kryt výrobku očistite pomocou vlhkej handričky a nepatrného množstva mydla bez rozpúšťadiel.

7 Protimrazová ochrana

Vykurovací systém a vedenia vody sú dostatočne chránené proti mrazu, ak vykurovací systém ostane v prevádzke počas periódy mrazu a priestory sa dostatočne temperujú.

Alternatívne môžete realizovať vypustenie vykurovacieho systému a výrobku. Kontaktujte svojho servisného pracovníka.

7.1 Funkcia protimrazovej ochrany

Výrobok je vybavený funkciou protimrazovej ochrany.

Keď teplota na výstupe klesne pod 8 °C, potom sa automaticky zapne čerpadlo vykurovania. Ak teplota na výstupe opäť stúpne a dosiahne 10 °C, potom sa automaticky opäť vypne čerpadlo vykurovania.

Keď je výrobok pripojený na elektrickú sieť a teplota na výstupe klesne pod 5 °C, potom sa výrobok automaticky uvedie do prevádzky a vykuruje vykurovací okruh výrobku na cca 25 °C. Keď teplota na výstupe klesne pod 3 °C, vykoná výrobok tlakový test. Keď tlakový test dopadne pozitívne, potom sa výrobok uvedie do prevádzky a vyhrieva vykurovací okruh výrobku na cca 25 °C. Ak tlakový test dopadne negatívne, potom sa výrobok automaticky vypne. Na displeji sa zobrazuje **F.85**.

7.1.1 Funkcia ochrany proti zamrznutiu zásobníka teplej vody (iba pri externom zásobníku teplej vody so snímačom NTC)

Keď klesne teplota v zásobníku teplej vody na 5 °C, potom sa výrobok zapne a vykuruje vodu v zásobníku teplej vody 8 °C. Ak teplota v zásobníku teplej vody klesne na hodnotu pod 3 °C, potom sa automaticky vypne výrobok.



Upozornenie

Táto funkcia nie je aktívna, ak je pripojený zásobník teplej vody s termostatom.

8 Vyradenie z prevádzky

8.1 Dočasné vyradenie výrobku z prevádzky



Pozor!

Riziko hmotných škôd v dôsledku mrazu!

Zariadenia protimrazovej ochrany a monitorovacie zariadenia sú aktívne iba vtedy, keď nedošlo k odpojeniu od elektrickej siete.

- ▶ Výrobok neodpájajte od elektrickej siete.

- ▶ Zatvorte uzatvárací ventil studenej vody.
- ▶ Otvorte vodovodný kohútik, aby ste z vedenia vypustili zvyšnú vodu.
- ▶ Zatvorte vodovodný kohút.
- ▶ Zatvorte uzatvárací ventil teplej vody.
- ▶ Výrobok vypnite prostredníctvom voliteľného regulačného zariadenia.

9 Recyklácia a likvidácia

8.2 Definitívne vyradenie výrobku z prevádzky

- ▶ Výrobok nechajte definitívne vyradiť z prevádzky servisnému pracovníkovi.

9 Recyklácia a likvidácia

- ▶ Likvidáciu obalu prenehajte, prosím, servisnému pracovníkovi, ktorý zariadenie inštaloval.



Ak je výrobok označený týmto symbolom:

- ▶ Výrobok v tomto prípade nelikvidujte prostredníctvom domového odpadu.
- ▶ Výrobok namiesto toho odovzdajte na zbernom mieste pre staré elektrické alebo elektronické prístroje a zariadenia.



Ak výrobok obsahuje batérie, ktoré sú označené týmto symbolom, potom batérie obsahujú substancie škodlivé pre zdravie a životné prostredie.

- ▶ Batérie v tomto prípade zlikvidujte na zbernom mieste pre batérie.

10 Záruka a zákaznícky servis

10.1 Záruka

Na informácie týkajúce sa záruky výrobcu sa spýtajte na kontaktnej adrese uvedenej na zadnej strane.

10.2 Zákaznícky servis

Platnosť: Slovensko, Protherm

ALEBO Slovensko

Služby zákazníkom sú poskytované po celom Slovensku. Zoznam servisných partnerov je uvedený na internetovej stránke www.protherm.sk.

Príloha

A Rozpoznanie a odstránenie porúch

Problém	Možná príčina	Opatrenie na odstránenie
Bez teplej vody Vykurovanie ostáva studené Výrobok sa nedá uviesť do prevádzky	Napájanie elektrickým prúdom na strane budovy je vypnuté. Výrobok nie je pripojený na elektrickú sieť alebo je vypnutý prostredníctvom voliteľného regulačného zariadenia. Plniaci tlak vykurovacieho systému príliš nízky. Vzduch vo vykurovacom systéme.	Zapnite napájanie elektrickým prúdom na strane budovy. Zabezpečte, aby bol výrobok pripojený na elektrickú sieť. Pri použití voliteľného regulačného zariadenia zapnite výrobok na regulačnom zariadení. Zvýšte plniaci tlak vykurovacieho systému. Odvzdušnite vykurovací systém.
Vykurovacia prevádzka sa nespustí, prevádzka teplej vody ale beží bez porúch.	Požiadavka na teplo prostredníctvom externého regulačného zariadenia nie je prítomná.	Vykurovaciu prevádzku regulujte na externom regulačnom zariadení.
Na displeji sa zobrazuje F.22 (Vykurovanie bez vody).	Nedostatok vody vo vykurovacom systéme	Vykurovací systém naplňte dostatočným množstvom vody. Výrobok následne opäť uveďte do prevádzky.
Na displeji sa zobrazuje F.55 .	Porucha kvôli nedostatku vody	Výrobok odpojte od elektrickej siete. Kontaktujte svojho servisného pracovníka.
Vypnite výrobok, na displeji sa zobrazuje F.85 .	Tlakový test dopadol negatívne (teplota na výstupe klesla pod 3 °C).	Upovedomte servisného pracovníka.

Vydavateľ/výrobca

Protherm Production, s.r.o.

Jurkovičova 45 – Skalica – 90901

Tel. 034 696 61 01 – Fax 034 696 61 11

Zákaznícka linka 034 696 61 66

www.protherm.sk



dodávateľ

Vaillant Group Slovakia, s.r.o.

Pplk. Pl'ušťa 45 – Skalica – 909 01

tel 34 696 61 01 – fax 34 696 61 11

Zákaznícka linka 34 696 61 66

www.protherm.sk

© Tieto návody alebo časti z nich sú chránené autorským právom a smú sa rozmnožovať alebo rozširovať iba s písomným súhlasom výrobcu.



Vždy na Vašej strane

0020212252_00 - 02.07.2015 18:15:04